

V-Coil

V-Coil-Einsätze sind aus hochwertigem Chromnickel-Nirostastahl hergestellt und sorgen für feste Innengewinde, die Temperatur- und Korrosionswirkungen widerstehen.

Die einzigartige Konstruktion gewährleistet hervorragende Gewinde, deren Gesamleistungsmerkmale durch keine andere Einzelbefestigungsmethode nachgebildet werden können.

Lieferbar sind zwei Grundauführungen: frei durchlaufend und selbstsichernd. Beide sind erheblich leichter und kostengünstiger als jede andere vergleichbare Gewindeeinsatzform. Aufgrund ihrer kompakten Bauweise lassen sie sich meist in bestehende Konstruktionen einbauen, auch wenn keine sonstigen Vorbereitungen dafür getroffen sind.

Gewindereparatursätze für die rationelle Gewindereparatur

Artikel-Nr.	Abmessung	Gewinde	Preis/ Stück
5609902000	M 2 x 0,4	M	41,20
5609902500	M 2,5 x 0,45	M	41,20
5609903000	M 3 x 0,5	M	41,20
5609903500	M 3,5 x 0,6	M	41,20
5609904000	M 4 x 0,7	M	41,20
5609905000	M 5 x 0,8	M	42,80
5609906000	M 6 x 1,0	M	46,20
5609907000	M 7 x 1,0	M	58,80
5609908000	M 8 x 1,25	M	58,80
5609908100	M 8 x 1,0	M-F	58,80
5609909000	M 9 x 1,25	M	65,20
5609910000	M 10 x 1,5	M	62,80
5609910125	M 10 x 1,25	M-F	62,80
5609910100	M 10 x 1,0	M-F2	62,80
5609911150	M 11 x 1,5	M	70,40
5609912000	M 12 x 1,75	M	70,40
5609912150	M 12 x 1,5	M-F	70,40
5609912125	M 12 x 1,25	M-F2	70,40
5609912100	M 12 x 1,0	M-F3	70,40
5609914000	M 14 x 2,0	M	78,80
5609914150	M 14 x 1,5	M-F	78,80
5609914125	M 14 x 1,25	M-F2	78,80
5609914125	M 14 x 1,0	M-F3	78,80
5609916000	M 16 x 2,0	M	95,40
5609916150	M 16 x 1,5	M-F	95,40
5609918000	M 18 x 2,5	M	113,20
5609918200	M 18 x 2,0	M-F	113,20
5609918150	M 18 x 1,5	M-F2	113,20
5609920000	M 20 x 2,5	M	122,60
5609920200	M 20 x 2,0	M-F	122,60
5609920150	M 20 x 1,5	M-F2	122,60
5609922000	M 22 x 2,5	M	141,20
5609922200	M 22 x 2,0	M-F	141,20

Artikel-Nr.	Abmessung	Gewinde	Preis/ Stück
5609922150	M 22 x 1,5	M-F2	141,20
5609924000	M 24 x 3,0	M	162,80
5609924300	M 24 x 2,0	M-F	162,80
5609924150	M 24 x 1,5	M-F2	162,80
5609926150	M 26 x 1,5	M-F2	372,00
5609927000	M 27 x 3,0	M	372,00
5609927200	M 27 x 2,0	M-F	372,00
5609927150	M 27 x 1,5	M-F2	372,00
5609928150	M 28 x 1,5	M-F2	432,00
5609930000	M 30 x 3,5	M	454,00
5609930200	M 30 x 2,0	M-F	454,00
5609930150	M 30 x 1,5	M-F2	454,00
5609933000	M 33 x 3,5	M	474,00
5609933200	M 33 x 2,0	M-F	474,00
5609936000	M 36 x 4,0	M	516,00
5609936300	M 36 x 3,0	M-F	516,00
5609936200	M 36 x 2,0	M-F2	516,00
5609936150	M 36 x 1,5	M-F3	516,00



Gewinde-Reparatur-Satz für Zündkerzengewinde

Artikel-Nr.	Abmessung	Gewinde	Preis/ Stück
5619914125	M 14 x 1,25	M-F2	97,00

Gewinde-Reparatur-Sortiment

Inhalt: Bohrer, Gewindeschneider, Handeinbauwerkzeuge, Zapfenbrecher, Gewindeeinsätze

Artikel-Nr.	Abmessung	Inhalt	Preis/ Stück
5619905012	M 5 - M 12	M 5 x 0,8 M 6 x 1,0 M 8 x 1,25 M 10 x 1,5 M 12 x 1,75	299,00
5619906010	M 6 - M 10	M 6 x 1,0 M 8 x 1,25 M 10 x 1,5	190,00
5619906014NP	M 6 - M 14 x 1,25/NP	M 6 x 1,0 M 8 x 1,25 M 10 x 1,5 M 12 x 1,75 M 14 x 1,25	329,00
5619906014	M 6 - M 14 x 1,25/PT	M 6 x 1,0 M 8 x 1,25 M 10 x 1,5 M 12 x 1,75 M 14 x 1,25	329,00



Gewindereparatureinsätze

frei durchlaufende Einsätze – Typ „S“

Hergestellt aus austenitischem rostfreiem Präzisionsprofilstahldraht, weisen V-Coil Gewindeeinsätze eine federartige Form auf. Nach der Montage, die über eines der verschiedenen Hand- oder Maschinen-Einbauwerkzeuge erfolgt, sorgen sie für feste und dauerhafte Innengewinde, die Temperatur- und Korrosionswirkungen widerstehen. Nach erfolgtem Einbau wird die Lage durch die Radialdruckwirkung zwischen den Windungen und Flanken der Gewindebohrung aufrechterhalten. Dieser Druck entsteht, weil der freie Durchmesser um ein vorausgerechnetes Maß größer ausfällt, als der Einbaudurchmesser.



Gewindeeinsätze „frei durchlaufende“

aus rostfreiem Stahl.

Artikel-Nr.	Abmessung	Gewinde	VPE	Preis/ 100 Stück
19230202	M 2 x 0,4 x 2	M	100	94,00
19230203	M 2 x 0,4 x 3	M	100	122,00
19230204	M 2 x 0,4 x 4	M	100	142,00
19230205	M 2 x 0,4 x 5	M	100	160,00
19230206	M 2 x 0,4 x 6	M	100	200,00
192302222	M 2,2 x 0,45 x 2,2	M	100	94,00
192302233	M 2,2 x 0,45 x 3,3	M	100	122,00
192302244	M 2,2 x 0,45 x 4,4	M	100	142,00
192302255	M 2,2 x 0,45 x 5,5	M	100	160,00
192302266	M 2,2 x 0,45 x 6,6	M	100	200,00
192302525	M 2,5 x 0,45 x 2,5	M	100	28,00
1923025375	M 2,5 x 0,45 x 3,75	M	100	30,00
192302550	M 2,5 x 0,45 x 5	M	100	32,00
1923025625	M 2,5 x 0,45 x 6,25	M	100	38,00
192302575	M 2,5 x 0,45 x 7,5	M	100	46,00
19230303	M 3 x 0,5 x 3	M	100	28,00
19230304	M 3 x 0,5 x 4,5	M	100	30,00
19230306	M 3 x 0,5 x 6	M	100	32,00
19230307	M 3 x 0,5 x 7,5	M	100	38,00
19230309	M 3 x 0,5 x 9	M	100	46,00
192303535	M 3,5 x 0,6 x 3,5	M	100	32,00
1923035525	M 3,5 x 0,6 x 5,25	M	100	34,00
19230357	M 3,5 x 0,6 x 7	M	100	36,00

Artikel-Nr.	Abmessung	Gewinde	VPE	Preis/ 100 Stück
1923035875	M 3,5 x 0,6 x 8,75	M	100	42,00
1923035105	M 3,5 x 0,6 x 10,5	M	100	50,00
19230404	M 4 x 0,7 x 4	M	100	28,00
19230406	M 4 x 0,7 x 6	M	100	30,00
19230408	M 4 x 0,7 x 8	M	100	32,00
19230410	M 4 x 0,7 x 10	M	100	38,00
19230412	M 4 x 0,7 x 12	M	100	42,00
19230505	M 5 x 0,8 x 5	M	100	32,00
19230507	M 5 x 0,8 x 7,5	M	100	26,00
19230510	M 5 x 0,8 x 10	M	100	36,00
19230512	M 5 x 0,8 x 12,5	M	100	44,00
19230515	M 5 x 0,8 x 15	M	100	52,00
19230606	M 6 x 1,0 x 6	M	100	34,00
19230609	M 6 x 1,0 x 9	M	100	38,00
19230612	M 6 x 1,0 x 12	M	100	42,00
19230615	M 6 x 1,0 x 15	M	100	50,00
19230618	M 6 x 1,0 x 18	M	100	62,00
19230707	M 7 x 1,0 x 7	M	100	38,00
19230710	M 7 x 1,0 x 10,5	M	100	46,00
19230714	M 7 x 1,0 x 14	M	100	50,00
192307175	M 7 x 1,0 x 17,5	M	100	60,00
19230721	M 7 x 1,0 x 21	M	100	72,00
19234081	M 8 x 1,0 x 8	M-F	100	42,00
19234082	M 8 x 1,0 x 12	M-F	100	42,00
19234083	M 8 x 1,0 x 16	M-F	100	54,00
19234084	M 8 x 1,0 x 20	M-F	100	64,00
19234085	M 8 x 1,0 x 24	M-F	100	78,00
19230808	M 8 x 1,25 x 8	M	100	36,00
19230812	M 8 x 1,25 x 12	M	100	36,00
19230816	M 8 x 1,25 x 16	M	100	50,00
19230820	M 8 x 1,25 x 20	M	100	60,00
19230824	M 8 x 1,25 x 24	M	100	72,00
19230909	M 9 x 1,25 x 9	M	100	50,00
19230913	M 9 x 1,25 x 13,5	M	100	68,00
19230918	M 9 x 1,25 x 18	M	100	68,00
192309225	M 9 x 1,25 x 22,5	M	100	74,00
19230927	M 9 x 1,25 x 27	M	100	88,00
19234101	M 10 x 1,0 x 10	M-F2	100	46,00
19234102	M 10 x 1,0 x 15	M-F2	100	50,00
19234103	M 10 x 1,0 x 20	M-F2	100	58,00
19234109	M 10 x 1,0 x 25	M-F2	100	70,00
192341010	M 10 x 1,0 x 30	M-F2	100	84,00
19234104	M 10 x 1,25 x 10	M-F	100	46,00
19234105	M 10 x 1,25 x 15	M-F	100	50,00
19234106	M 10 x 1,25 x 20	M-F	100	58,00
19234107	M 10 x 1,25 x 25	M-F	100	70,00
19234108	M 10 x 1,25 x 30	M-F	100	84,00
19231010	M 10 x 1,5 x 10	M	100	46,00
19231015	M 10 x 1,5 x 15	M	100	50,00
19231020	M 10 x 1,5 x 20	M	100	58,00
19231025	M 10 x 1,5 x 25	M	100	70,00
19231030	M 10 x 1,5 x 30	M	100	84,00
19231111	M 11 x 1,5 x 11	M	100	76,00
192311165	M 11 x 1,5 x 16,5	M	100	86,00



Artikel-Nr.	Abmessung	Gewinde	VPE	Preis/ 100 Stück
19231122	M 11 x 1,5 x 22	M	100	92,00
192311275	M 11 x 1,5 x 27,5	M	100	112,00
19231133	M 11 x 1,5 x 33	M	100	126,00
19234127	M 12 x 1,0 x 12	M-F3	100	68,00
19234128	M 12 x 1,0 x 18	M-F3	100	78,00
19234129	M 12 x 1,0 x 24	M-F3	100	88,00
192341210	M 12 x 1,0 x 30	M-F3	100	104,00
192341211	M 12 x 1,0 x 36	M-F3	100	126,00
19234121	M 12 x 1,25 x 12	M-F2	100	68,00
19234122	M 12 x 1,25 x 18	M-F2	100	78,00
19234123	M 12 x 1,25 x 24	M-F2	100	88,00
192341231	M 12 x 1,25 x 30	M-F2	100	104,00
192341232	M 12 x 1,25 x 36	M-F2	100	126,00
19234124	M 12 x 1,5 x 12	M-F	100	68,00
19234125	M 12 x 1,5 x 18	M-F	100	78,00
19234126	M 12 x 1,5 x 24	M-F	100	88,00
192341261	M 12 x 1,5 x 30	M-F	100	104,00
192341262	M 12 x 1,5 x 36	M-F	100	126,00
19231212	M 12 x 1,75 x 12	M	100	68,00
19231218	M 12 x 1,75 x 18	M	100	78,00
19231224	M 12 x 1,75 x 24	M	100	88,00
19231230	M 12 x 1,75 x 30	M	100	104,00
19231236	M 12 x 1,75 x 36	M	100	126,00
192341410	M 14 x 1,0 x 14	M-F3	50	116,00
192341411	M 14 x 1,0 x 21	M-F3	50	120,00
192341412	M 14 x 1,0 x 28	M-F3	50	138,00
192341413	M 14 x 1,0 x 35	M-F3	50	168,00
192341414	M 14 x 1,0 x 42	M-F3	50	200,00
19234150	M 14 x 1,25 x 14	M-F2	50	96,00
19234151	M 14 x 1,25 x 21	M-F2	50	110,00
19234152	M 14 x 1,25 x 28	M-F2	50	114,00
19234153	M 14 x 1,25 x 35	M-F2	50	138,00
19234154	M 14 x 1,25 x 42	M-F2	50	168,00
19234144	M 14 x 1,5 x 14	M-F	50	96,00
19234145	M 14 x 1,5 x 21	M-F	50	110,00
19234146	M 14 x 1,5 x 28	M-F	50	114,00
19234148	M 14 x 1,5 x 35	M-F	50	138,00
19234149	M 14 x 1,5 x 42	M-F	50	168,00
19231414	M 14 x 2,0 x 14	M	50	96,00
19231421	M 14 x 2,0 x 21	M	50	110,00
19231428	M 14 x 2,0 x 28	M	50	114,00
19231435	M 14 x 2,0 x 35	M	50	138,00
19231442	M 14 x 2,0 x 42	M	50	168,00
19234147	M 16 x 1,5 x 16	M-F	50	130,00
19234161	M 16 x 1,5 x 24	M-F	50	136,00
19234162	M 16 x 1,5 x 32	M-F	50	168,00
19234164	M 16 x 1,5 x 40	M-F	50	184,00
19234165	M 16 x 1,5 x 48	M-F	50	200,00
19231616	M 16 x 2,0 x 16	M	50	130,00
19231624	M 16 x 2,0 x 24	M	50	136,00
19231632	M 16 x 2,0 x 32	M	50	168,00
19231640	M 16 x 2,0 x 40	M	50	184,00
19231648	M 16 x 2,0 x 48	M	50	200,00
19234181	M 18 x 1,5 x 18	M-F2	25	190,00



Artikel-Nr.	Abmessung	Gewinde	VPE	Preis/ 100 Stück
19234182	M 18 x 1,5 x 27	M-F2	25	220,00
19234183	M 18 x 1,5 x 36	M-F2	25	300,00
19234184	M 18 x 1,5 x 45	M-F2	25	340,00
19234185	M 18 x 1,5 x 54	M-F2	25	400,00
19234186	M 18 x 2,0 x 18	M-F	25	190,00
19234187	M 18 x 2,0 x 27	M-F	25	220,00
19234188	M 18 x 2,0 x 36	M-F	25	300,00
19234189	M 18 x 2,0 x 45	M-F	25	340,00
192341810	M 18 x 2,0 x 54	M-F	25	400,00
19231818	M 18 x 2,5 x 18	M	25	190,00
19231827	M 18 x 2,5 x 27	M	25	220,00
19231836	M 18 x 2,5 x 36	M	25	300,00
19231845	M 18 x 2,5 x 45	M	25	340,00
19231854	M 18 x 2,5 x 54	M	25	400,00
19234163	M 20 x 1,5 x 20	M-F2	25	220,00
19234201	M 20 x 1,5 x 30	M-F2	25	280,00
19234202	M 20 x 1,5 x 40	M-F2	25	360,00
192342021	M 20 x 1,5 x 50	M-F2	25	400,00
192342022	M 20 x 1,5 x 60	M-F2	25	460,00
19234203	M 20 x 2,0 x 20	M-F	25	220,00
19234204	M 20 x 2,0 x 30	M-F	25	280,00
19234205	M 20 x 2,0 x 40	M-F	25	360,00
19234206	M 20 x 2,0 x 50	M-F	25	400,00
19234207	M 20 x 2,0 x 60	M-F	25	460,00
19232020	M 20 x 2,5 x 20	M	25	220,00
19232030	M 20 x 2,5 x 30	M	25	280,00
19232040	M 20 x 2,5 x 40	M	25	360,00
19232050	M 20 x 2,5 x 50	M	25	400,00
19232060	M 20 x 2,5 x 60	M	25	460,00
19234221	M 22 x 1,5 x 22	M-F2	10	240,00
19234222	M 22 x 1,5 x 33	M-F2	10	300,00
19234223	M 22 x 1,5 x 44	M-F2	10	380,00
19234224	M 22 x 1,5 x 55	M-F2	10	440,00
19234225	M 22 x 1,5 x 66	M-F2	10	500,00
19234226	M 22 x 2,0 x 22	M-F	10	240,00
19234227	M 22 x 2,0 x 33	M-F	10	300,00
19234228	M 22 x 2,0 x 44	M-F	10	380,00
19234229	M 22 x 2,0 x 55	M-F	10	440,00
192342210	M 22 x 2,0 x 66	M-F	10	500,00
19232222	M 22 x 2,5 x 22	M	10	240,00
19232233	M 22 x 2,5 x 33	M	10	300,00
19232244	M 22 x 2,5 x 44	M	10	380,00
19232255	M 22 x 2,5 x 55	M	10	440,00
19232266	M 22 x 2,5 x 66	M	10	500,00
19234240	M 24 x 1,5 x 24	M-F2	10	300,00
19234241	M 24 x 1,5 x 36	M-F2	10	320,00
19234242	M 24 x 1,5 x 48	M-F2	10	400,00
192342421	M 24 x 1,5 x 60	M-F2	10	480,00
192342422	M 24 x 1,5 x 72	M-F2	10	560,00
19234243	M 24 x 2,0 x 24	M-F	10	300,00
19234244	M 24 x 2,0 x 36	M-F	10	320,00
19234245	M 24 x 2,0 x 48	M-F	10	400,00
19234246	M 24 x 2,0 x 60	M-F	10	480,00
19234247	M 24 x 2,0 x 72	M-F	10	560,00



Artikel-Nr.	Abmessung	Gewinde	VPE	Preis/ 100 Stück
19232424	M 24 x 3,0 x 24	M	10	300,00
19232436	M 24 x 3,0 x 36	M	10	320,00
19232448	M 24 x 3,0 x 48	M	10	400,00
19232460	M 24 x 3,0 x 60	M	10	480,00
19232472	M 24 x 3,0 x 72	M	10	560,00
19234261	M 26 x 1,5 x 39	M-F2	5	520,00
19234272	M 27 x 1,5 x 40,5	M-F2	5	520,00
19234271	M 27 x 2,0 x 40,5	M-F	5	520,00
19234270	M 27 x 3,0 x 40,5	M	5	520,00
19234281	M 28 x 1,5 x 42	M-F2	5	520,00
19234302	M 30 x 1,5 x 45	M-F2	5	600,00
19234301	M 30 x 2,0 x 45	M-F	5	600,00
19233045	M 30 x 3,5 x 45	M	5	600,00
19234332	M 33 x 2,0 x 49,5	M-F	5	760,00
19233350	M 33 x 3,5 x 49,5	M	5	760,00
19234363	M 36 x 1,5 x 54	M-F3	5	760,00
19234362	M 36 x 2,0 x 54	M-F2	5	760,00
19234361	M 36 x 3,0 x 54	M-F	5	760,00
19233654	M 36 x 4,0 x 54	M	5	760,00



selbstsichernde Einsätze – Typ „SL“

Selbstsichernde Einsätze sind bei Anwendungen, die Schwingungs- oder Stoßwirkungseffekten ausgesetzt sind, von besonderer Bedeutung. Neben den Vorzügen der freilaufenden Einsätze bieten V-Coil selbstsichernde Einsätze die zusätzliche Sicherheit des Klemm-Drehmoments. Dies wird durch die Wirkung von einer oder mehreren Polygon-Klemmwindungen erreicht, die über die Länge des Einsatzes verteilt sind und die einen Radialdruck auf das Außengewinde (z.B. Schraube) ausüben. Jede Klemmwindung besteht aus einer Anzahl tangentialer Stränge, die über den Durchmesser der gewöhnlichen freilaufenden Windungen herausragen. Beim Einschrauben des Gewindebolzens/Schraube kommt es zu einer Verschiebung der Klemmflächen und somit zur Ausübung von Radialdruck auf das Außengewinde. Beim Entfernen des Gewindebolzens/Schraube entspannen sich die Klemmwindungen und nehmen dabei ihre ursprüngliche Form wieder an, so dass ein wiederholtes Einschrauben unter Beibehaltung eines messbaren Grades an Radialdruck möglich ist.

Hinweis: In Verbindung mit selbstsichernden Gewindeeinsätzen wird empfohlen, nur beschichtete oder geschmierte Passfit-Schrauben bzw. Bolzen zu verwenden.



Gewindeeinsätze – Typ „SL“

Selbstsichernd, aus rostfreiem Stahl, rot eingefärbt

Artikel-Nr.	Abmessung Durchmesser x Steigung x Länge	VPE	Preis/ 100 Stück
562070303	M 3 X 0,5 X 3	100	39,00
562070345	M 3 X 0,5 X 4,5	100	41,40
562070306	M 3 X 0,5 X 6	100	43,70
562070404	M 4 X 0,7 X 4	100	39,00
562070406	M 4 X 0,7 X 6	100	41,40
512070408	M 4 X 0,7 X 8	100	43,70
562070505	M 5 X 0,8 X 5	100	46,40
562070575	M 5 X 0,8 X 7,5	100	45,95
562070510	M 5 X 0,8 X 10	100	50,50
562070606	M 6 X 1,0 X 6	100	48,30
562070609	M 6 X 1,0 X 9	100	52,80
562070612	M 6 X 1,0 X 12	100	57,40
562070808	M 8 X 1,25 X 8	100	50,50
562070812	M 8 X 1,25 X 12	100	57,40
562070816	M 8 X 1,25 X 16	100	68,90
562071010	M 10 X 1,5 X 10	100	64,30
562071015	M 10 X 1,5 X 15	100	68,90
562071020	M 10 X 1,5 X 20	100	80,40

Artikel-Nr.	Abmessung Durchmesser x Steigung x Länge	VPE	Preis/ 100 Stück
562071212	M 12 X 1,75 X 12	100	94,20
562071218	M 12 X 1,75 X 18	100	108,00
562071224	M 12 X 1,75 X 24	100	121,80
562071414	M 14 X 2,0 X 14	50	133,20
562071421	M 14 X 2,0 X 21	50	151,70
562071428	M 14 X 2,0 X 28	50	158,50
562071616	M 16 X 2,0 X 16	50	179,00
562071624	M 16 X 2,0 X 24	50	188,30
562071632	M 16 X 2,0 X 32	50	232,00

Ensat - Gewindeinsätze

Typ 302 mit Schneidschlitz und metrischem Innengewinde

- selbstschneidend
- gehärtet, verzinkt und gelb chromatiert
- eignet sich für: Leichtmetall-Legierungen, Gusseisen, Messing, Bronze, NE-Metalle, Kunststoffe, Schichtstoffe, Harthölzer

Art.-Nr.	IG x Länge	AG	Steigung AG	VPE	Preis/ 100 St.
19222402	2 x 6	4,5	0,5	250	53,00
192224025	2,5 x 6	4,5	0,5	250	55,00
19222403	3 x 6	5	0,5	250	59,00
19222404	4 x 8	6,5	0,75	250	65,00
19222405	5 x 10	8	1,0	250	73,00
19222406A	6 (a) x 12	9	1,0	250	94,00
19222406	6 x 14	10	1,5	250	94,00
19222408	8 x 15	12	1,5	250	119,00
19222410	10 x 18	14	1,5	250	173,00
19222412	12 x 22	16	1,5	100	285,00
19222414	14 x 24	18	1,5	100	385,00
19222416	16 x 22	20	1,5	100	455,00
19222418	18 x 24	22	1,5	100	930,00
19222420	20 x 27	26	1,5	50	1200,00
19222422	22 x 30	26	1,5	50	1580,00
19222424	24 x 30	30	1,5	50	2020,00
19222427	27 x 30	34	1,5	50	2430,00
19222430	30 x 40	36	1,5	50	3100,00

Auf Anfrage andere verfügbare Werkstoffe: weiß chromatiert, Stahl ungehärtet, Messing, Edelstahl 1.4105, Edelstahl 1.4305

Typ 303 mit Schneidschlitz und metrischem Innengewinde

- selbstschneidender Dünnwand-Einsatz
- gehärtet, verzinkt und gelb chromatiert
- eignet sich für: Kunststoffe mit dünner Restwandung und leichte Konstruktionen

Art.-Nr.	IG x Länge	AG	Steigung AG	VPE	Preis/ 100 St.
19222303	3 x 6	4,5	0,5	250	59,00
19222304	4 x 6	6	0,7	250	68,50
19222305	5 x 8	7	0,8	250	75,00
19222306	6 x 10	8	1,0	250	84,90
19222308	8 x 12	10	1,25	250	114,45
19222310	10 x 15	12	1,5	250	223,20

Auf Anfrage andere verfügbare Werkstoffe: weiß chromatiert, Stahl ungehärtet, Messing, Edelstahl 1.4105, Edelstahl 1.4305

Typ 307 mit Schneidbohrung und metrischem Innengewinde

- selbstschneidend
- gehärtet, verzinkt und gelb chromatiert
- eignet sich für: Aluminium und Aluminium-Legierungen, Magnesium-Legierungen, Duroplaste, Thermoplaste (ausgenommen gummiweiche < 100 Shore A)

Art.-Nr.	IG x Länge	AG	Steigung AG	VPE	Preis/ 100 St.
19222503	3 x 4	5	0,6	250	97,00
19222504	4 x 6	6,5	0,8	250	101,00
19222505	5 x 7	8	1,0	250	110,00
19222506	6 x 8	10	1,25	250	127,00
19222508	8 x 9	12	1,5	250	138,00
19222510	10 x 10	14	1,5	250	186,00
19222512	12 x 12	16	1,75	100	295,00
19222514	14 x 14	18	2,0	100	315,00
19222516	16 x 14	20	2,0	100	345,00

Auf Anfrage andere verfügbare Werkstoffe: weiß chromatiert, Stahl ungehärtet, Messing, Edelstahl 1.4105, Edelstahl 1.4305

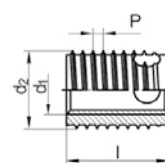
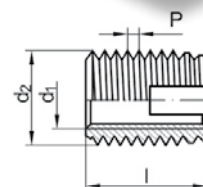
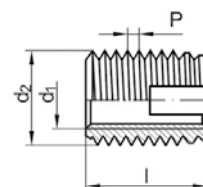

Ensat - Gewindeeinsätze

Typ 308 mit Schneidbohrung und metrischem Innengewinde

- selbstschneidend
- gehärtet, verzinkt und gelb chromatiert
- eignet sich für: Aluminium und Aluminium-Legierungen, Magnesium-Legierungen, Duroplaste, Thermoplaste (ausgenommen gummiweiche < 100 Shore A)

Art.-Nr.	IG x Länge	AG	Steigung AG	VPE	Preis/ 100 St.
19222603	3 x 6	5	0,6	250	101,00
19222604	4 x 8	6,5	0,8	250	104,00
19222605	5 x 10	8	1,0	250	112,00
19222606	6 x 12	10	1,25	250	145,00
19222608	8 x 14	12	1,5	250	169,00
19222610	10 x 18	14	1,5	250	214,00
19222612	12 x 22	16	1,75	100	325,00
19222614	14 x 24	18	2,0	100	375,00
19222616	16 x 24	20	2,0	100	430,00

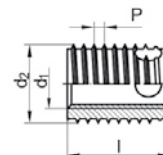
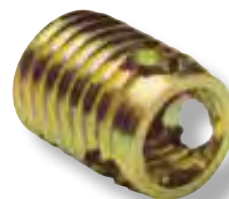

Auf Anfrage andere verfügbare Werkstoffe: weiß chromatiert, Stahl ungehärtet, Messing, Edelstahl 1.4105, Edelstahl 1.4305

Typ 970 mit Schneidschlitz und metrischem Innengewinde (Mubux® - MO)

- Stahl verzinkt, gelb chromatiert, mit precote 80 beschichtet oder unbeschichtet
- zur Herstellung von belastbaren und verschleißfesten Schraubverbindungen in Leichtmetallen und Stahl
- geeignet für Durchgangsbohrungen und Sacklöcher



Art.-Nr. precote 80	Art.-Nr. unbeschichtet	IG x Länge	AG	VPE	Preis/ 100 St. precote 80	Preis/ 100 St. unbeschichtet
972000030100	972000030120	3 x 4,5	5	250	130,45	85,00
973000030100	973000030120	3 x 6	5	250	130,85	85,30
972000040100	972000040120	4 x 6	6	250	131,40	85,75
973000040100	973000040120	4 x 8	6	250	133,40	87,00
974000040100	974000040120	4 x 10	6	250	133,90	87,40
972000050100	972000050120	5 x 7,5	7	250	136,35	88,80
973000050100	973000050120	5 x 10	7	250	137,55	89,75
974000050100	974000050120	5 x 12,5	7	250	145,30	95,95
972000060100	972000060120	6 x 9	8	250	147,25	96,95
973000060100	973000060120	6 x 12	8	250	153,45	101,90
974000060100	974000060120	6 x 15	8	250	158,80	106,20
972000080100	972000080120	8 x 12	12	250	205,65	138,95
973000080100	973000080120	8 x 16	12	250	221,85	151,95
974000080100	974000080120	8 x 20	12	250	238,05	164,90
972000100100	972000100120	10 x 15	14	250	308,90	215,20
973000100100	973000100120	10 x 20	14	250	314,40	219,60
974000100100	974000100120	10 x 25	14	250	351,40	249,20
971000120100	971000120120	12 x 12	16	100	359,15	250,70
972000120100	972000120120	12 x 18	16	100	367,15	247,15
973000120100	973000120120	12 x 24	16	100	389,78	275,25
974000120100	974000120120	12 x 30	16	100	420,60	299,85

Ensat – Eindrehwerkzeuge

Art.-Nr.	Typ	Größe für Ensat:	Preis/ Stück
525610030	Hand-Montage	M 3	93,00
525610040	Hand-Montage	M 4	96,00
525610050	Hand-Montage	M 5	100,00
525610060	Hand-Montage	M 6	103,00
525610080	Hand-Montage	M 8	107,00
525610100	Hand-Montage	M 10	137,00
525610120	Hand-Montage	M 12	165,00
525610140	Hand-Montage	M 14	206,00

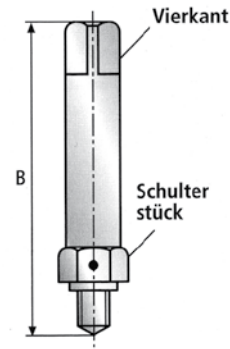

Art.-Nr.	Typ	Größe für Ensat:	Preis/ Stück
525620025	Maschinen-Montage	M 2,5	233,00
525620030	Maschinen-Montage	M 3	233,00
525620040	Maschinen-Montage	M 4	233,00
525620050	Maschinen-Montage	M 5	296,00
525620060	Maschinen-Montage	M 6	296,00
525620080	Maschinen-Montage	M 8	296,00
525620100	Maschinen-Montage	M 10	382,00
525620120	Maschinen-Montage	M 12	382,00
525620140	Maschinen-Montage	M 14	1170,00
525620160	Maschinen-Montage	M 16	1170,00
525620180	Maschinen-Montage	M 18	1170,00
525620200	Maschinen-Montage	M 20	2250,00
525620220	Maschinen-Montage	M 22	2250,00
525620240	Maschinen-Montage	M 24	3030,00
525620270	Maschinen-Montage	M 27	3030,00
525620300	Maschinen-Montage	M 30	3030,00

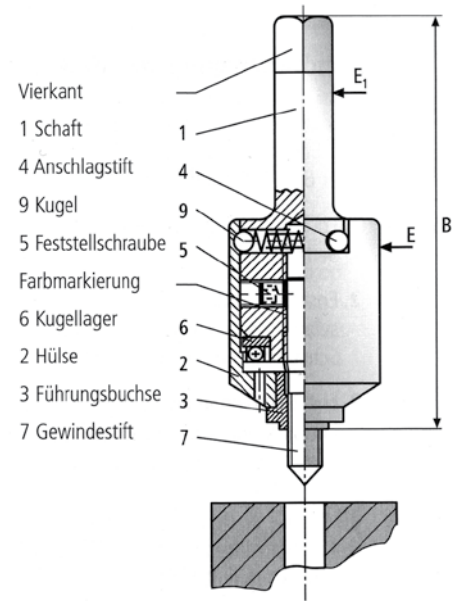

Art.-Nr.	Typ	Größe für Ensat:	Preis/ Stück
5256102040	Maschinen/Hand-Montage (SBI)	M 4	98,00
5256102050	Maschinen/Hand-Montage (SBI)	M 5	100,00
5256102060	Maschinen/Hand-Montage (SBI)	M 6	103,00
5256102080	Maschinen/Hand-Montage (SBI)	M 8	107,00
5256102100	Maschinen/Hand-Montage (SBI)	M 10	137,00

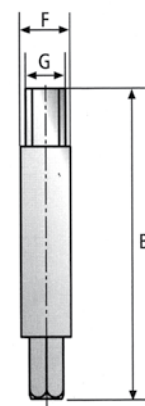

Art.-Nr.	Typ	Größe für Ensat:	Preis/ Stück
525621003	Lang f. Maschinen-Montage	M 3	265,70
525621004	Lang f. Maschinen-Montage	M 4	265,70
525621005	Lang f. Maschinen-Montage	M 5	331,20
525621006	Lang f. Maschinen-Montage	M 6	331,20
525621008	Lang f. Maschinen-Montage	M 8	460,24
525621010	Lang f. Maschinen-Montage	M 10	460,24
525621012	Lang f. Maschinen-Montage	M 12	460,24
525621014	Lang f. Maschinen-Montage	M 14	765,00
525621016	Lang f. Maschinen-Montage	M 16	765,00

